

крепеж для плоских солнечных коллекторов

Крепление на плоскую крышу (рама < 45°)

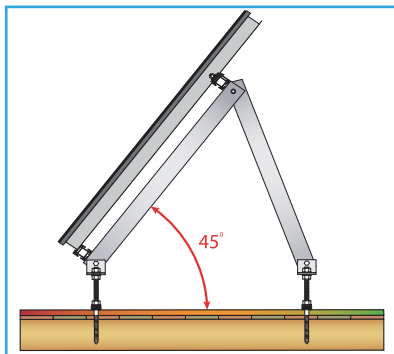

● - точка монтажа крепления к крыше

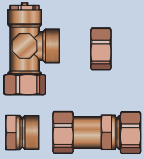
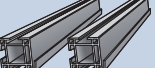
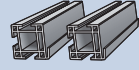
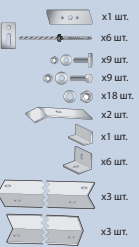
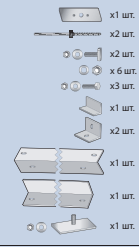
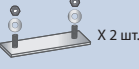

Позиция	Артикул	Цена, евро/ед.	Количество коллекторов в ряду					
			1 колл.	2 колл.	3 колл.	4 колл.	5 колл.	6 колл.
	45311.201	40,02	1	1	1	1	1	1
Соединительный набор для плоского солнечного коллектора MFK 001 (3/4")								
	45311.102	104,35	0	1	1	2	2	3
Базовый комплект крепежных реек TRP №2 MFK для 2-х солнечных коллекторов MFK 001								
	45311.101	60,46	1	0	1	0	1	0
Дополнительный набор крепежных реек TRP №1 MFK для 3-его солнечного коллектора MFK 001								
	45311.109	326,71	1	1	1	1	1	1
Базовый монтажный рамный комплект для плоской крыши (<45° для установки первых 2-х коллекторов MFK 001)								
	45311.108	137,48	0	0	1	2	3	4
Дополнительный монтажный рамный комплект для плоской крыши (<45° для установки 3-его коллектора MFK 001)								
	45311.103	31,47	0	0	1	1	2	2
Зажимной комплект для соединения 2-х крепежных реек для монтажа 3-его коллектора MFK 001								

Примечания:

- 1) Максимальное количество коллекторов в ряду - 6 шт.
- 2) Данный тип крепежа подходит для монтажа коллекторов MFK 001 на плоской крыше под углом 45°.