

крепеж для плоских солнечных коллекторов

Крепление на скатную крышу (универсальные анкеры)

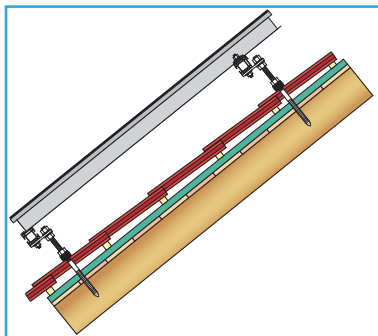

● - точка монтажа крепления к крыше

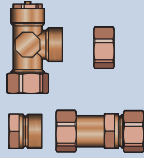
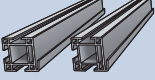
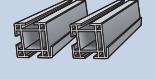
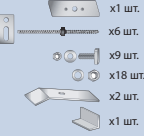
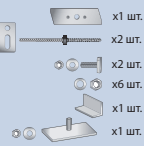
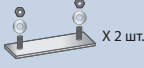

| Позиция  | Артикул   | Цена, евро/ед. | Количество коллекторов в ряду |         |         |         |         |         |
|--|-----------|----------------|-------------------------------|---------|---------|---------|---------|---------|
|  |           |                | 1 колл.                       | 2 колл. | 3 колл. | 4 колл. | 5 колл. | 6 колл. |
|    | 45311.201 | 40,02          | 1                             | 1       | 1       | 1       | 1       | 1       |
| Соединительный набор для плоского солнечного коллектора MFK 001 (3/4")   |           |                |                               |         |         |         |         |         |
|   | 45311.102 | 104,35         | 0                             | 1       | 1       | 2       | 2       | 3       |
| Базовый комплект крепежных реек TRP №2 MFK для 2-х солнечных коллекторов MFK 001   |           |                |                               |         |         |         |         |         |
|   | 45311.101 | 60,46          | 1                             | 0       | 1       | 0       | 1       | 0       |
| Дополнительный набор крепежных реек TRP №1 MFK для 3-его солнечного коллектора MFK 001   |           |                |                               |         |         |         |         |         |
|   | 45311.107 | 201,66         | 1                             | 1       | 1       | 1       | 1       | 1       |
| Базовый монтажный комплект на базе универсальных анкеров (<math><0^\circ</math> для установки первых 2-х коллекторов MFK 001)  |           |                |                               |         |         |         |         |         |
|   | 45311.106 | 76,19          | 0                             | 0       | 1       | 2       | 3       | 4       |
| Дополнительный монтажный комплект на базе универсальных анкеров (<math><0^\circ</math> для установки 3-его коллектора MFK 001) |           |                |                               |         |         |         |         |         |
|   | 45311.103 | 31,47          | 0                             | 0       | 1       | 1       | 2       | 2       |
| Зажимной комплект для соединения 2-х крепежных реек для монтажа 3-его коллектора MFK 001                                       |           |                |                               |         |         |         |         |         |

Примечания:

- 1) Максимальное количество коллекторов в ряду - 6 шт.
- 2) Данный тип крепежа подходит для монтажа коллекторов MFK 001 на скатной крыше под углом от 15° до 75°. Кровля должна быть выполнена из материала, который устойчив к растрескиванию при изготовлении в нём отверстий. Например, битумная черепица, металлочерепица, шифер (аккуратно) и т.п.

